

大会名	日本のひなた宮崎国スポ宮崎市開催競技 (ラグビーフットボール競技リハーサル大会)	配置	屋内	屋外
施設名	ひなた宮崎県総合運動公園 ひなた陸上競技場		⑧	記録席・放送席

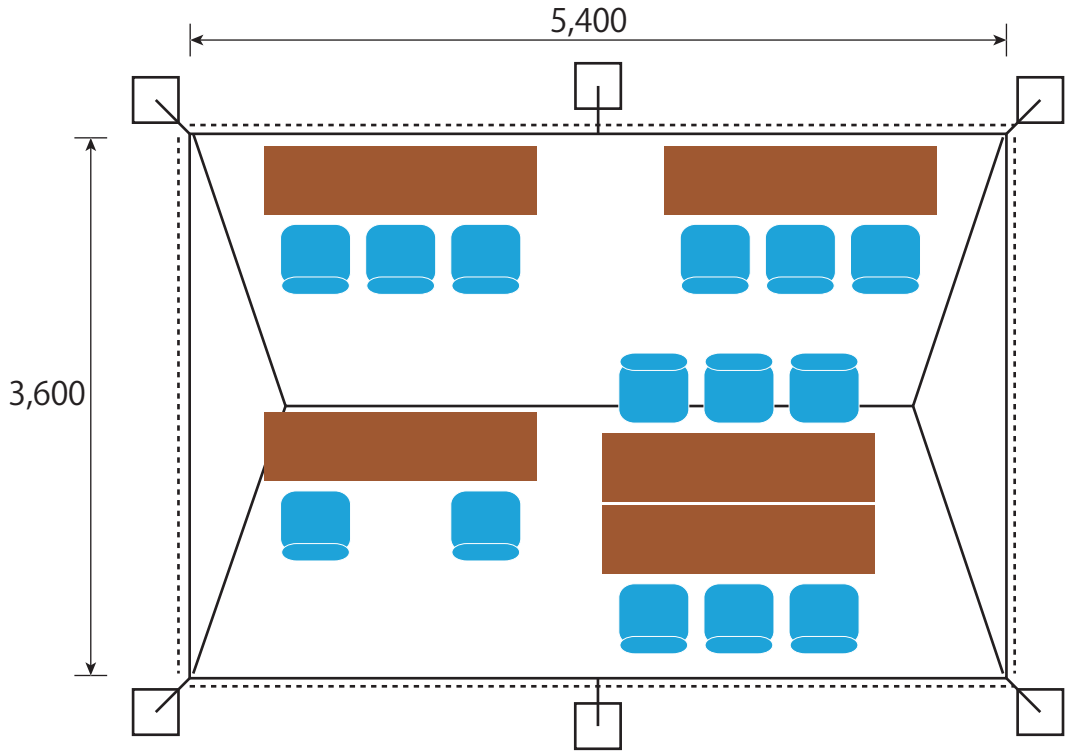

1/50

NO.	品名・規格	数量	単位	調達方法	NO.	品名・規格	数量	単位	調達方法
1	パイプテント 2kx3k	1	張	レンタル					
2	ウェイト 55kg	6	個	レンタル					
3	横幕 2k	2	枚	レンタル					
4	横幕 3k	2	枚	レンタル					
5	長机 450x1800	5	卓	レンタル					
6	折畳椅子	14	脚	レンタル					
7	コードリール 30m巻き	3	台	レンタル					

備考:

大会名	日本のひなた宮崎国スポ宮崎市開催競技 (ラグビーフットボール競技リハーサル大会)	配置	屋内	屋外
施設名	ひなた宮崎県総合運動公園 ひなた陸上競技場		⑨	ドクター・レフリー席

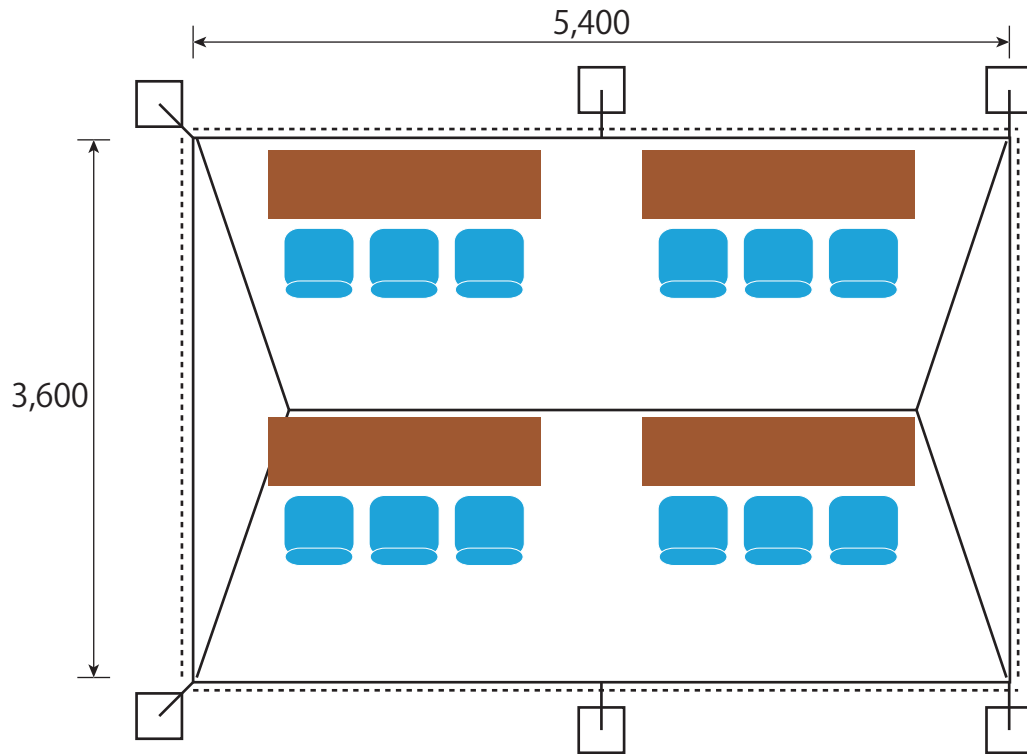

1/50

NO.	品名・規格	数量	単位	調達方法	NO.	品名・規格	数量	単位	調達方法
1	パイプテント 2kx3k	1	張	レンタル					
2	ウェイト 55kg	6	個	レンタル					
3	横幕 2k	2	枚	レンタル					
4	横幕 3k	2	枚	レンタル					
5	雨樋 2k	1	枚	レンタル					
6	長机 450x1800	4	卓	レンタル					
7	折畳椅子	12	脚	レンタル					

備考:

大会名	日本のひなた宮崎国スポ宮崎市開催競技 (ラグビーフットボール競技リハーサル大会)	配置	屋内	屋外
施設名	ひなた宮崎県総合運動公園 ラグビー場		⑧	記録席・放送席

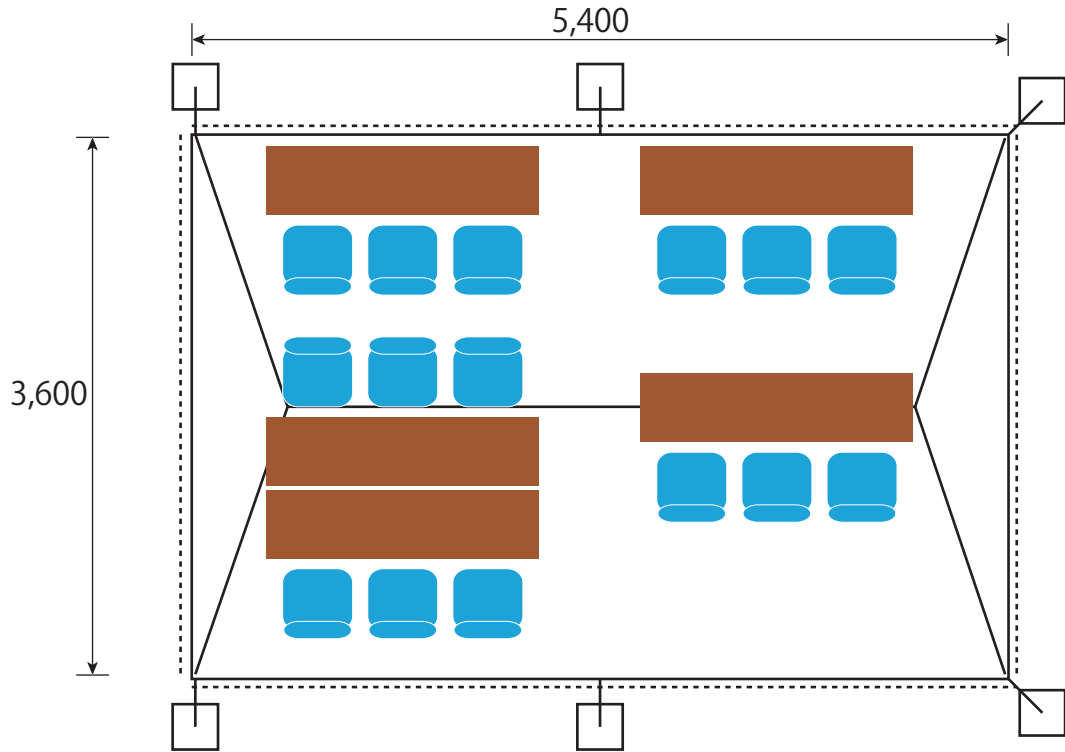

1/50

NO.	品名・規格	数量	単位	調達方法	NO.	品名・規格	数量	単位	調達方法
1	仮設ステージ W12600xD4500	1	基	レンタル					
2	仮設ステージ階段 W1800xL4298	2	基	レンタル					
3	雨仕舞い	1	式	レンタル					
4	パイプテント 2kx3k	1	張	レンタル					
5	ウェイト 55kg	6	個	レンタル					
6	横幕 2k	2	枚	レンタル					
7	横幕 3k	2	枚	レンタル					
8	雨樋 2k	1	枚	レンタル					
9	長机 450x1800	5	卓	レンタル					
10	折畳椅子	15	脚	レンタル					

備考:

大会名	日本のひなた宮崎国スポ宮崎市開催競技 (ラグビーフットボール競技リハーサル大会)	配置	屋内	屋外
施設名	ひなた宮崎県総合運動公園 ラグビー場		⑨	ドクター・レフリー席

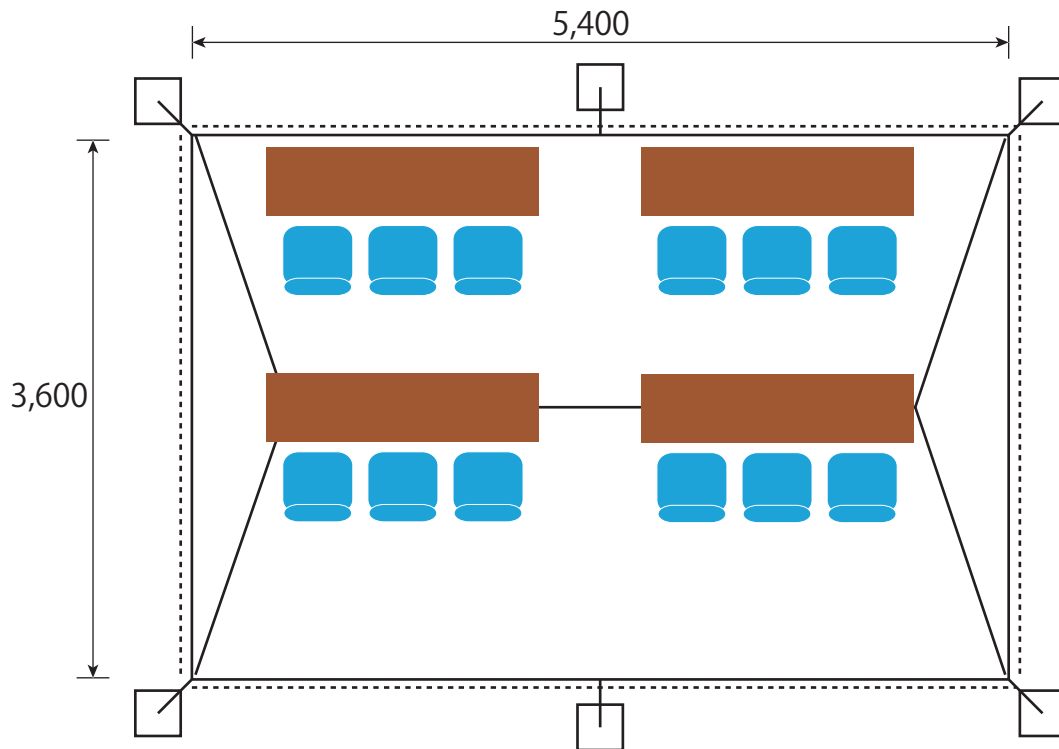

1/50

NO.	品名・規格	数量	単位	調達方法	NO.	品名・規格	数量	単位	調達方法
1	パイプテント 2kx3k	1	張	レンタル					
2	ウェイト 55kg	6	個	レンタル					
3	横幕 2k	2	枚	レンタル					
4	横幕 3k	2	枚	レンタル					
5	長机 450x1800	4	卓	レンタル					
6	折畳椅子	12	脚	レンタル					

備考:

大会名	日本のひなた宮崎国スポ宮崎市開催競技 (ラグビーフットボール競技リハーサル大会)	配置	屋内 屋外	
施設名	ひなた宮崎県総合運動公園 ラグビー場		⑬	役員・来賓席

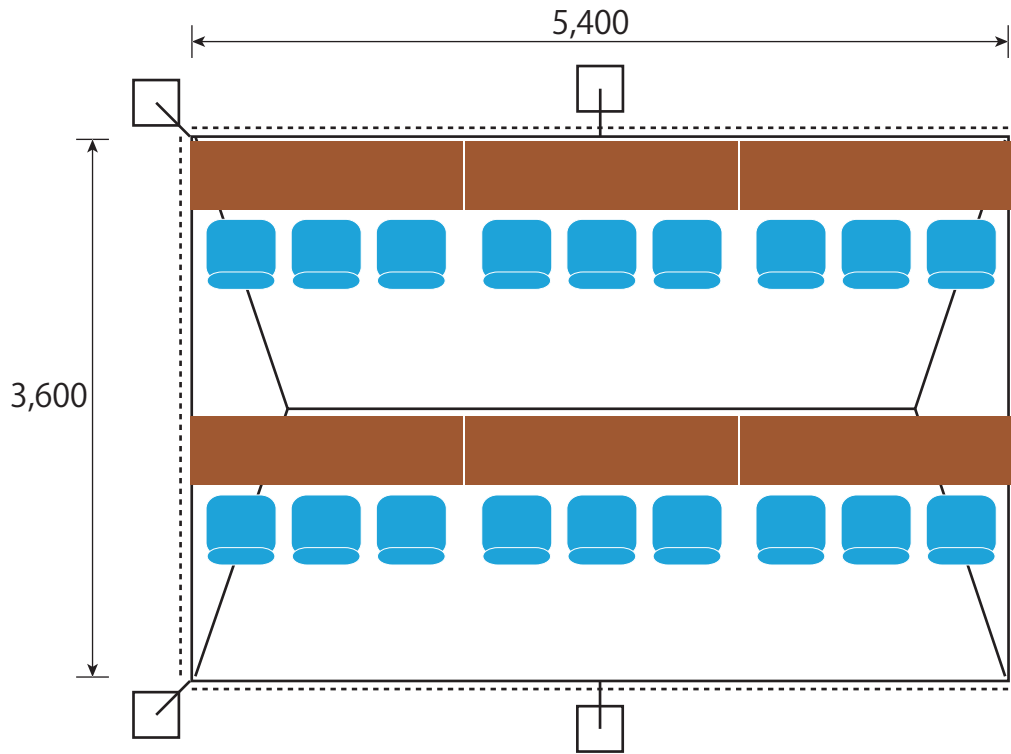

1/50

NO.	品名・規格	数量	単位	調達方法	NO.	品名・規格	数量	単位	調達方法
1	パイプテント 2kx3k	1	張	レンタル					
2	ウェイト 55kg	4	個	レンタル					
3	横幕 2k	1	枚	レンタル					
4	横幕 3k	2	枚	レンタル					
5	長机 450x1800	6	卓	レンタル					
6	折畳椅子	18	脚	レンタル					

備考:

大会名	日本のひなた宮崎国スポ宮崎市開催競技 (ラグビーフットボール競技リハーサル大会)	配置	屋内	屋外
施設名	ひなた宮崎県総合運動公園 室内走路		⑱	選手・監督控所

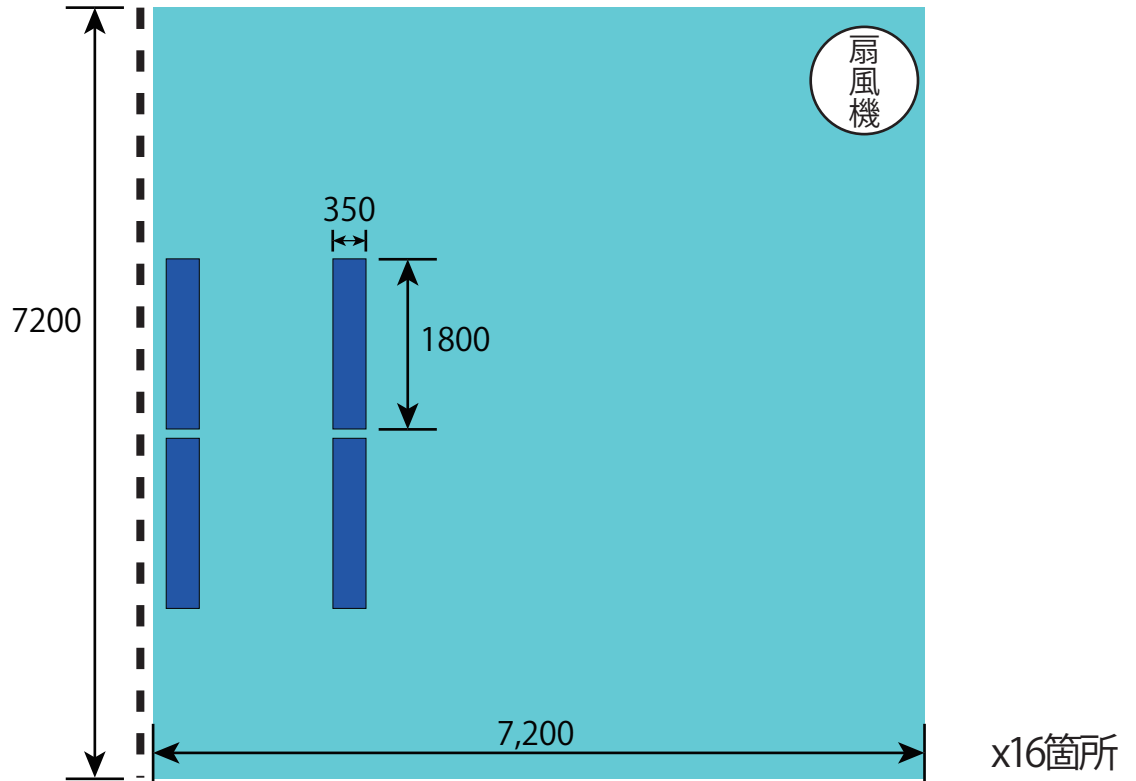

1/70

NO.	品名・規格	数量	単位	調達方法	NO.	品名・規格	数量	単位	調達方法
1	ベンチ 3人用	64	台	施設備品					
2	ブルーシート 7200x7200	16	枚	レンタル					
3	区画割りテープ L7200	15	本	レンタル					
4	工業用扇風機	8	台	レンタル					
5	コードリール 30m巻き	8	台	レンタル					
6	発電機 25kva	1	台	レンタル					
7	消火器	1	本	レンタル					
8	電気工事	1	式	工事					
9	転換作業	1	式	作業					

備考:
・転換作業: 競技終了後、別紙「室内走路」図を参照し、16チーム→8チーム→4チームのレイアウトに転換すること。

大会名	日本のひなた宮崎国スポ宮崎市開催競技 (ラグビーフットボール競技リハーサル大会)	配置	屋内	屋外
施設名	ひなた宮崎県総合運動公園		②②	喫煙所

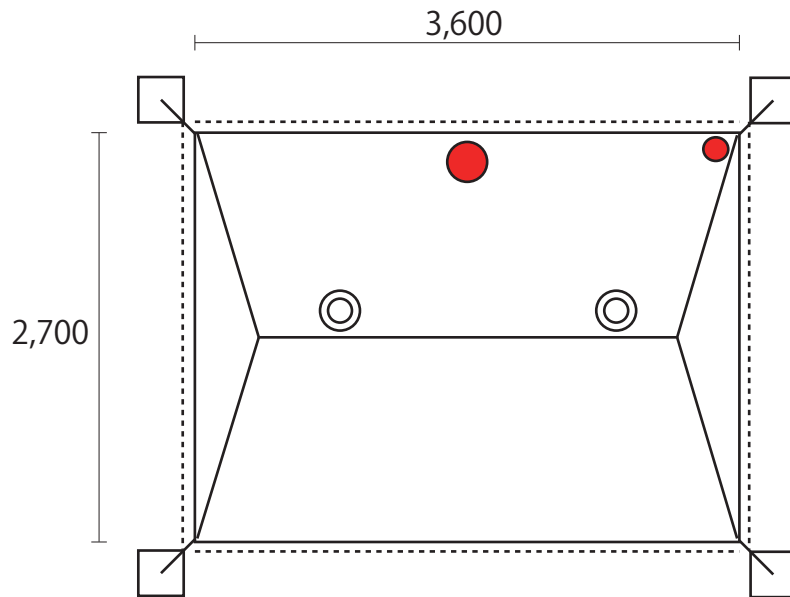

1/50

NO.	品名・規格	数量	単位	調達方法	NO.	品名・規格	数量	単位	調達方法
1	パイプテント 1.5kx2k	1	張	レンタル					
2	ウェイト 55kg	4	個	レンタル					
3	横幕 1.5k	2	枚	レンタル					
4	横幕 2k	2	枚	レンタル					
5	スタンド灰皿	2	台	レンタル					
6	消火バケツ	1	個	レンタル					
7	消火器	1	本	レンタル					

備考:

